

Achsfreiheber LW-496-3M/LW-496-3P

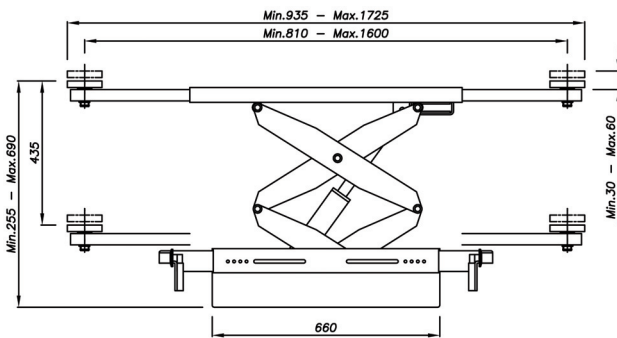

LW-496-3M

- Scherenachsfreiheber für den Einsatz in 4-Säulenhebebühnen und Scherenhebebühnen
- Modell LW-496-3M mit Handhydraulik
- Modell LW-496-3P pneumatisch-hydraulisch
- Mechanische Absenkverriegelung
- Zweihandabsenkung
- Verstellbares Fahrwerk
- Weit ausziehbare Auflagepunkte
- Verschiedene Laufrollen für unterschiedliche Einsatzmöglichkeiten



Technische Daten

Tragfähigkeit, kg	3000
Hubhöhe, mm	435
Aufnahme min., mm	935
Aufnahme max., mm	1725
Druckluftbedarf, bar	10
Gewicht, kg	150
LW-496-3M.4 - Ident-Nr.	100500008
LW-496-3P.7 - Ident-Nr.	100500010

Optional

- Mittelpunktaufnahme/Stützensatz für Achsfreiheber, Ident-Nr. 100500052
- Tragellerhöhung 60 mm, Id-Nr. 100500056
- Tragellerhöhung 100 mm, Id-Nr. 100500058

Ausführungen:

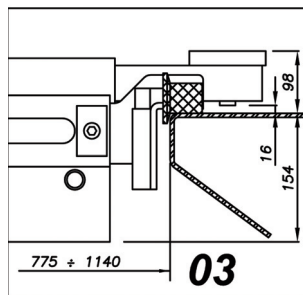
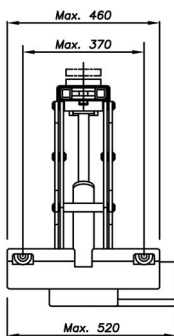

LW-450-AT

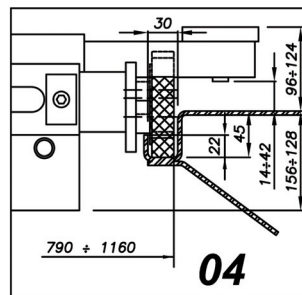

LW-442-LP, LW-450-N/5, LW-SATURNUS 45/50 (NGL/ATGL)

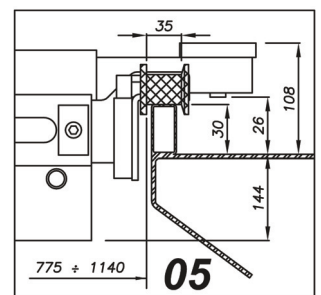

LW-436

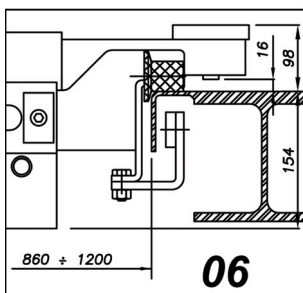

LW-460, LW-480, LW412

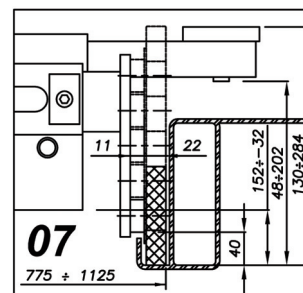

Verschiedene

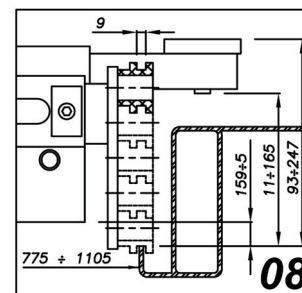

Verschiedene

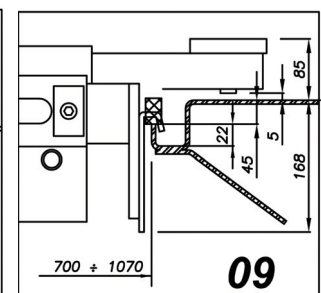

Verschiedene