

Achsfreiheber LW-402-M/LW-402-P



LW-402-M



LW-402-P

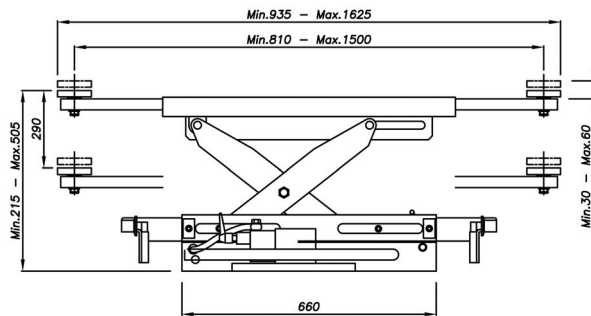

- Scherenachsfreiheber für den Einsatz in 4-Säulenhebebühnen und Scherenhebebühnen
- Modell LW-402-M mit Handhydraulik
- Modell LW-402-P pneumatisch-hydraulisch
- Mechanische Absenkverriegelung
- Zweihandabsenkung
- Verstellbares Fahrwerk
- Weit ausziehbare Auflagepunkte
- Verschiedene Laufrollen für unterschiedliche Einsatzmöglichkeiten

Technische Daten

Tragfähigkeit, kg	1600
Hubhöhe, mm	290
Aufnahme min., mm	935
Aufnahme max., mm	1625
Druckluftbedarf, bar	10
Gewicht, kg	105
LW-402-M.4 - Ident-Nr.	100500000
LW-402-P.4 - Ident-Nr.	100500002

Optional

- Mittelpunktaufnahme/Stützensatz für Achsfreiheber, Ident-Nr. 100500052
- Tragellererhöhung 60 mm, Id-Nr. 100500056
- Tragellererhöhung 100 mm, Id-Nr. 100500058

Ausführungen:

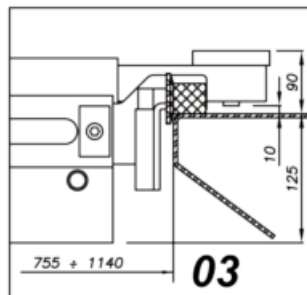
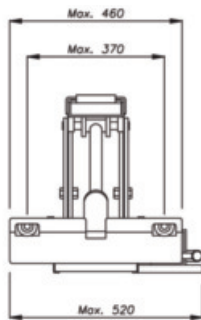

LW-450-AT

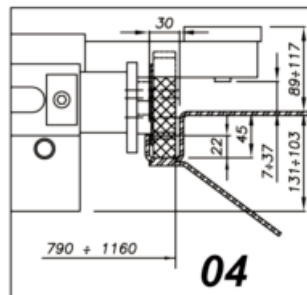

LW-442-LP, LW-450-N/5, LW-SATURNUS 45/50 (NGL/ATGL)

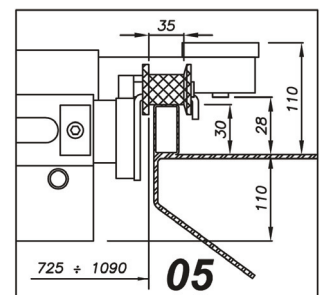

LW-436

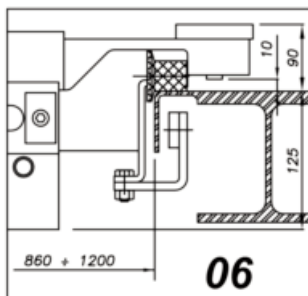

LW-460, LW-480, LW412

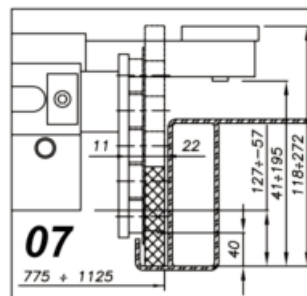

Verschiedene

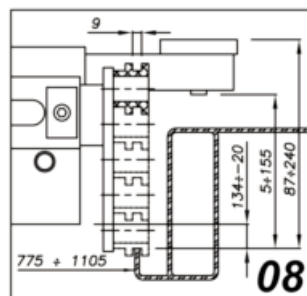

Verschiedene

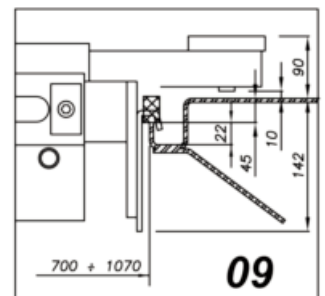

Verschiedene